

ÜBERSICHT

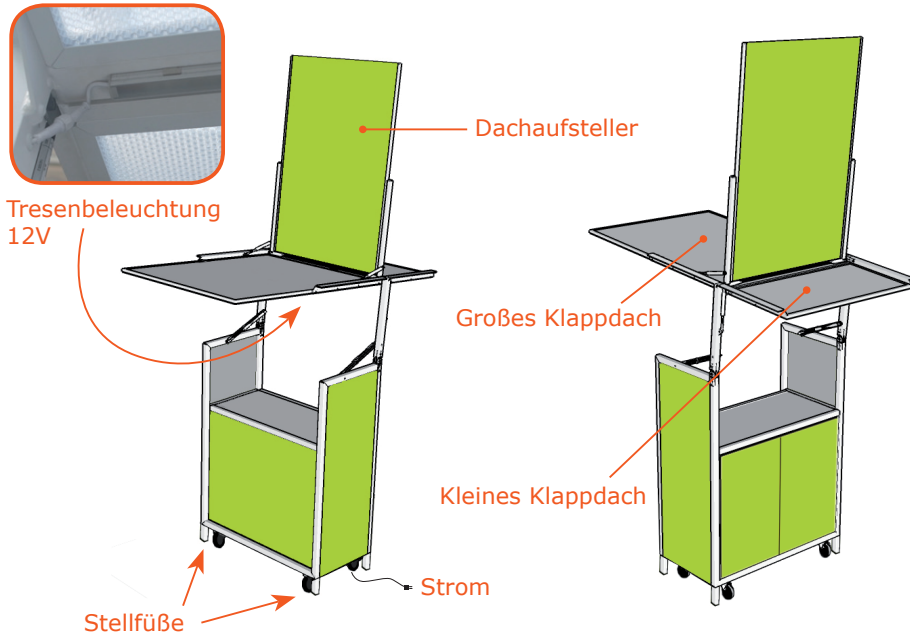

MAßE UND GEWICHT

Gewicht: 110Kg

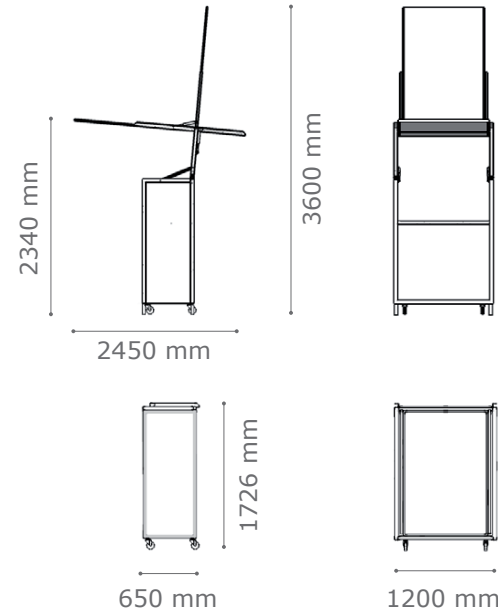

BRANDING

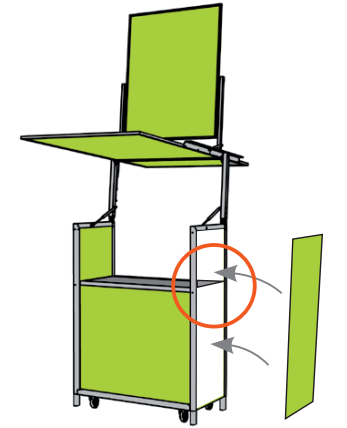

wechselbare Paneele

TRANSPORT SICHERUNG



Spanngurt im unteren Bereich anbringen

KIPPSICHERHEIT



Auslegerfüße

! Wenn der rote Bereich geschlossen ist, müssen ab Windstärke 5 die Auslegerfüße aufgesteckt werden.

Mit oder ohne Füllung ist das mo5 ab Windstärke 7 einzuklappen und zu sichern.

VERLADUNG

A Ladebordwand

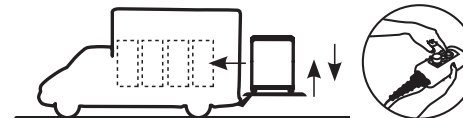

B Rampe

! **AUFGEPASST!** Rampe als Sonderzubehör erhältlich



1 mo5 SET UP
Positionieren / Fixieren

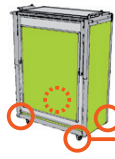
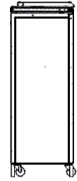
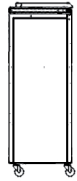

Rollenbremse
Füße



Arretierung/
Druckknopf



- Rollenbremse drücken / auslösen
- Füße rausfahren / einfahren und arretieren



- Dachaufsteller Arretierung lösen / schließen

2 DACHAUFSTELLER
Öffnen / Schließen

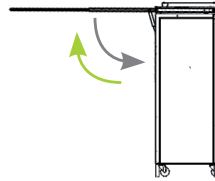

Hier mittig greifen



- Dachaufsteller auf / zuklappen
- !** ACHTUNG:
- Quetschgefahr!
- Großes Klappdach mittig greifen!

3 Gr. KLAPPDACH
Öffnen / Schließen

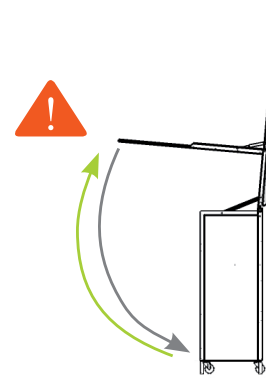

Hier mittig greifen

Arretierung

Quetschgefahr

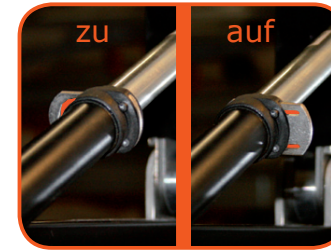
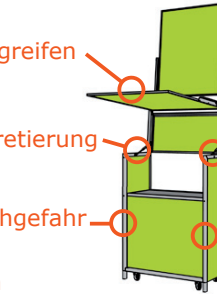

- Großes Klappdach auf / zuklappen
- Arretierung auf / zu

- !** ACHTUNG:
- Vor dem Herunterklappen, Arretierung lösen!

4 Kl. KLAPPDACH
Öffnen / Schließen

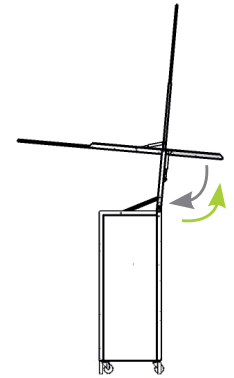

Arretierung

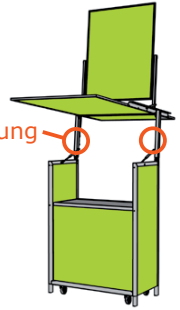

- Arretierung für kleines Klappdach